



**GUIA ORIENTATIVO DO PROGRAMA
REFORMAR GOIÁS**
SUPERINTENDÊNCIA DE INFRAESTRUTURA - EDIÇÃO 3 (2021/2022)

Superintendência de
Infraestrutura

SEDOC
Secretaria de Estado
da Educação



INTRODUÇÃO

O Programa Recurso Estadual de Fomento à Organização, Reforma, Modernização e Adequação da Rede – REFORMAR GOIÁS, tem o intuito de acelerar e efetivar a manutenção, reforma, conservação, revitalização e pequenos reparos dos edifícios que abrigam as unidades escolares estaduais goianas, por meio de repasse financeiro descentralizado aos Conselhos Escolares Estaduais, caso estejam aptos e adimplentes.

DESCRIÇÃO DO REFORMAR III

Em sua terceira etapa, o REFORMAR III – 2021/2022 segue com a mesma base da primeira e segunda edições, mas com escopo atualizado / adaptado. Cada unidade escolar receberá um valor único de R\$100.000,00 (cem mil reais) para realizar os serviços almejados, independente de localização, estado da estrutura física ou quantidade de alunos.

A Gerência de Projetos e Infraestrutura e a Gerência de Manutenção Predial, ambas vinculadas à Superintendência de Infraestrutura da Secretaria de Estado da Educação de Goiás, informa que:

1. Devido à grande demanda de intervenções simples (pequenos reparos, manutenções, adaptações, revitalizações) nas estruturas físicas dos prédios que abrigam as unidades escolares estaduais, desproporcional à estrutura de nossa equipe técnica para atendê-los com visitas *in loco* e elaboração de projetos, memoriais e planilhas orçamentárias, entendemos que este programa é essencial, simples e eficiente;
2. Estes serviços nestas unidades escolares não necessitam de intervenção de nossos profissionais, ou seja, sem levantamentos e elaborações de projetos, memoriais, planilhas orçamentárias e anotação de responsabilidade técnica de nossa equipe.
3. Estes serviços não possuem grande complexidade, considerados simples na construção civil;
4. Por se tratar de verba de Custeio (grupo de despesa 03), não é possível ampliar os edifícios, ou seja, aumentar a área total construída (coberta). Entretanto, caso haja espaços já cobertos, poderá ser realizada adaptação dos espaços existentes;

5. Será **OBRIGATÓRIA** a apresentação de **RELATÓRIO TÉCNICO / FOTOGRÁFICO** e **ANOTAÇÃO DE RESPONSABILIDADE TÉCNICA – ART DE EXECUÇÃO DA OBRA**, por profissional habilitado;
6. É de suma importância a contratação de empresas habilitadas, técnicas, que tenham experiência na área de construção civil, a fim de garantir os serviços executados com materiais e mão-de-obra qualificados;
7. Todos os Conselhos Escolares **DEVERÃO** organizar as cotações, que são no mínimo 3 (três) com empresas habilitadas e diferentes umas das outras para a execução dos serviços almejados, **de forma que nestas propostas estejam os SERVIÇOS QUE SERÃO REALIZADOS, QUANTITATIVOS E VALORES (com base nas tabelas referências de custos GOINFRA, SINAPI ou PESQUISAS MERCADOLÓGICAS). TODOS os SERVIÇOS discriminados deverão ser informados de forma individual, como em qualquer licitação de obras. Exemplo:**

“O serviço que executaremos será a troca do piso da Sala dos Professores, que tem 100m² de área. Então, para executar esta intervenção, será necessário:

- a) Demolição do Piso Cerâmico existente;*
- b) Execução de Piso em Granitina com contrapiso;*
- c) Polimento (raspagem) e resina da Granitina.”*

EXEMPLO SERVIÇOS / APRESENTAÇÃO EM PLANILHA

ITEM	TABELA	CODIGO	DESCRIÇÃO DOS SERVIÇOS	UNID	QUANT	MAT	MO	VALOR TOTAL
1.			REFORMA	UN	1,00			9.879,00
1.1.			SERVIÇOS PRELIMINARES					629,00
1.1.1.	GOINFRA	20111	DEMOLIÇÃO MANUAL DE PISO CERÂMICO SOBRE LASTRO CONC.O/TR.CB E CARGA	m2	100,00	0,00	6,29	629,00
1.2.			REVESTIMENTO DE PISO					9.250,00
1.2.1.	GOINFRA	221101	GRANITINA 8MM FUNDIDA COM CONTRAPISO (1C/3ARML) E=2CM E JUNTA PLÁSTICA 27MM	m2	100,00	58,24	13,17	7.141,00
1.2.2.	GOINFRA	221104	RASPAGEM E APLICAÇÃO RESINA ACRÍLICA DUAS DEMÃOS	m2	100,00	21,09	0,00	2.109,00

8. Sugerimos mais de 3 (três) empresas para participar das cotações, sendo todas distintas, com o intuito de dar mais transparência, concorrência, aproveitamento maior da verba e economia para a administração pública;
9. Nesta edição, o REFORMAR III (2021/2022) tem como **PRIORIDADES: IMPLANTAÇÃO DE POÇOS ARTESIANOS, ATENDIMENTO ÀS EXIGÊNCIAS DO CORPO DE BOMBEIROS MILITAR DO ESTADO DE GOIÁS, ADAPTAÇÕES DE ESPAÇOS EXISTENTES (como REFEITÓRIOS, principalmente em CENTROS DE ENSINO EM PERÍODO INTEGRAL), INTERVENÇÕES NAS COBERTURAS, PINTURAS EM GERAL, PISOS, SANITÁRIOS, COZINHAS e ATENDIMENTO ÀS NORMAS DE ACESSIBILIDADE;**

10. Portanto, segue por ordem PRIORITÁRIA, quadro com os serviços para esta terceira fase:

REFORMAR III – 2021/2022		
SERVIÇOS PADRÕES CONSIDERADOS PRIORITÁRIOS		
PRIORIDADE	SERVIÇOS	OBSERVAÇÕES
1	EXECUÇÃO DE POÇO ARTESIANO	<p>- DENOMINADO “POÇO TUBULAR PROFUNDO”;</p> <p>- DEVEM OBEDECER ÀS NORMAS IMPOSTAS PELOS ÓRGÃOS REGULADORES DESTE SEGMENTO, COMO: CREA, SECRETARIA DO MEIO AMBIENTE E RECURSOS HÍDRICOS DO ESTADO DE GOIÁS, SECRETARIAS MUNICIPAIS DO MEIO AMBIENTE;</p> <p>- DEVERÁ CONTER, ALÉM DO POÇO, OS CONJUNTOS DE BOMBAS E DISPOSITIVOS PARA O PLENO FUNCIONAMENTO DA INTERVENÇÃO, ALÉM DA LIGAÇÃO COM A CAIXA D’ÁGUA EXISTENTE OU NOVA;</p> <p>- COMO PARÂMETRO: PROPOSTA DE EXECUÇÃO NA SEDE DA SEDUC/GO (EM GOIÂNIA) DE UM POÇO DE PROFUNDIDADE ESTIMADA DE 100 METROS. O VALOR MÉDIO DAS COTAÇÕES FOI DE R\$34.213,71;</p> <p>- OS VALORES E PROFUNDIDADES VARIAM DE ACORDO COM O TERRENO E LOCALIZAÇÃO.</p>
2	ADEQUAÇÕES DE PREVENÇÃO E COMBATE A INCÊNDIO PARA ATENDIMENTO DE NORMAS E/OU VISTORIAS DO CORPO DE BOMBEIROS MILITAR DO ESTADO DE GOIÁS NA UNIDADE ESCOLAR	<p>- ESTAS ADEQUAÇÕES DEVERÃO SER ACOMPANHADAS E APROVADAS PELO CORPO DE BOMBEIROS MILITAR DO ESTADO DE GOIÁS;</p> <p>- PARA ISSO, PROCURAR O COMANDO DA REGIÃO PARA VISTORIA E APÓS ADEQUAR MEDIANTE APONTAMENTOS, GARANTINDO SEGURANÇA E CERTIFICADO DE CONFORMIDADE.</p>
3	ADAPTAÇÕES DE ESPAÇOS EXISTENTES	<p>- ADAPTAÇÕES DE ESPAÇOS EXISTENTES PARA ATENDER A UNIDADE ESCOLAR;</p> <p>- ESTAS ADAPTAÇÕES NÃO PODEM AUMENTAR A ÁREA TOTAL CONSTRUÍDA (COBERTA). ENTRETANTO, CASO HAJA ESPAÇOS JÁ COBERTOS, PODERÁ SER REALIZADO ADAPTAÇÃO DOS ESPAÇOS EXISTENTES;</p> <p>- NO CASO DE CENTROS DE ENSINO EM PERÍODO INTEGRAL (CEPI'S), CASO NÃO HAJA ESPAÇOS PARA ALIMENTAÇÃO DOS ALUNOS (REFEITÓRIOS), É OBRIGATÓRIO ADAPTAR ALGUM ESPAÇO COBERTO EXISTENTE (NA ATUAL</p>

		ESTRUTURA DA UNIDADE ESCOLAR, SE POSSÍVEL / VIÁVEL).
4	INSTALAÇÕES ELÉTRICAS	<p>- PEQUENOS REPAROS;</p> <p>- MANUTENÇÃO SIMPLES OU TROCA DE TOMADAS, INTERRUPTORES, DISJUNTORES, LUMINÁRIAS, REFLETORES, LÂMPADAS, REATORES;</p> <p>- NÃO RECOMENDAMOS INSTALAÇÕES DE APARELHOS DE AR CONDICIONADO, POIS NECESSITAM DE AVALIAÇÃO DE PROFISSIONAL HABILITADO, O QUE PODE ACARRETAR CARGA EXCESSIVA NA REDE ELÉTRICA, DANIFICANDO APARELHOS ELETRÔNICOS E/OU CAUSANDO ACIDENTES. EXCETO SE A EXECUÇÃO E ACOMPANHAMENTO POR PROFISSIONAL HABILITADO E QUE GARANTA O PLENO FUNCIONAMENTO DOS EQUIPAMENTOS EMITINDO ANOTAÇÃO DE RESPONSABILIDADE TÉCNICA;</p> <p>- REFORÇAMOS QUE INSTALAÇÕES ELÉTRICAS DEVEM SER ACOMPANHADAS E EXECUTADAS EXCLUSIVAMENTE POR PROFISSIONAL HABILITADO.</p>
5	COBERTURAS DOS BLOCOS	<p>- TROCAS DE TELHAS: AO TROCAR AS TELHAS, ANALISAR TECNICAMENTE SE SÃO COMPATÍVEIS COM AS DEMAIS E A ESTRUTURA EXISTENTE;</p> <p>- REPAROS DE MADEIRAMENTO;</p> <p>- LIMPEZA, TROCA OU INSTALAÇÃO DE CALHAS E RUFOS;</p> <p>- CASO HAJA A TROCA DA ESTRUTURA DA COBERTURA, RECOMENDAMOS A UTILIZAÇÃO DE ESTRUTURA METÁLICA.</p>
6	PINTURA GERAL	- TANTO EXTERNO QUANTO INTERNO, COM AS CORES PADRÕES QUE SE ENCONTRAM NO ANEXO IV DESTE MANUAL.
7	MANUTENÇÃO, TROCA OU EXECUÇÃO DE PISOS E REVESTIMENTOS	<p>- PARA SANITÁRIOS E COZINHAS, UTILIZAR PREFERENCIAL PISO EM GRANITINA. CASO NÃO SEJA POSSÍVEL, UTILIZAR PORCELANATO;</p> <p>- AMBIENTES EM GERAL: UTILIZAR APENAS PISO EM GRANITINA;</p> <p>- REVESTIMENTOS APENAS EM PORCELANATO (O ASSENTAMENTO COM ARGAMASSA AC-III), SEM UTILIZAÇÃO DE AZULEJOS / CERÂMICAS;</p> <p>- CASO NECESSITE DE REPOSIÇÃO DE ALGUM REVESTIMENTO OU PISO, ESTE DEVERÁ SER FEITO POR COMPLETO, PARA TORNAR OS AMBIENTES HOMOGÊNEOS;</p>

		- OS PISOS EXTERNOS DE ESPAÇOS DESCOBERTOS DEVERÃO, PREFERENCIALMENTE, SEREM EXECUTADOS EM CONCRETO DESEMPENADO 5CM PINTADO. PARA ESPAÇOS NOS QUAIS TRANSITAM VEÍCULOS, RECOMENDA-SE A UTILIZAÇÃO DE CONCRETO DESEMPENADO 7CM PINTADO.
8	EXECUÇÃO DE CALÇADA EXTERNA DE PASSEIO	- PISO EM CONCRETO DESEMPENADO 5CM; - ATENDIMENTO ÀS NORMAS DE ACESSIBILIDADE (NBR- 9050/2020); - PISOS TÁTEIS EM BLOCOS PRÉ-MOLDADOS.
9	ACESSIBILIDADE	- ATENDIMENTO ÀS NORMAS DE ACESSIBILIDADE (NBR- 9050/2020); - ADAPTAR O QUE FOR NECESSÁRIO PARA ATENDER ÀS NORMAS DE ACESSIBILIDADE, COMO RAMPAS, GUARDA-CORPO, CORRIMÃO, SANITÁRIOS, PISOS TÁTEIS, DIMENSÕES DE PORTAS, ENTRE OUTROS; - SUGERIMOS QUE A INSTALAÇÃO DE PISOS TÁTEIS INTERNOS: TIPO BORRACHA; - SUGERIMOS QUE A INSTALAÇÃO DE PISOS TÁTEIS EXTERNOS: TIPO BLOCOS EM PRÉ-MOLDADOS.
10*	MANUTENÇÕES E REFORMAS NAS COZINHAS E SANITÁRIOS EXISTENTES	- NÃO É POSSÍVEL AMPLIAÇÃO DA ÁREA CONSTRUÍDA / COBERTA; - NÃO INCLUEM EQUIPAMENTOS E UTENSÍLIOS.
	SUBSTITUIÇÃO DE TODAS AS TORNEIRAS CONVENCIONAIS DOS SANITÁRIOS PELO MODELO "AUTOMÁTICA DE TOQUE - PRESSMATIC" PARA ECONOMIA DE ÁGUA, ALÉM DE SUA PRATICIDADE	
	EXECUÇÃO DE BANCADAS EM GRANITO	- UTILIZAR O PADRÃO DE GRANITO EXISTENTE NO AMBIENTE; CASO NÃO TENHA, UTILIZAR A PADRONIZAÇÃO DO GRANITO BRANCO SIENA; - NÃO UTILIZAR DIVISÓRIAS EM GRANITO / PEDRA / ARDÓSIA NOS SANITÁRIOS, EXCETO NAS DIVISÕES DOS MICTÓRIO EM LOUÇA.
	EM ÁREAS MOLHADAS, EXECUTAR IMPERMEABILIZAÇÃO	- CASO EXECUTE PISOS E REVESTIMENTOS EM ÁREAS MOLHADAS, NECESSÁRIO IMPERMEABILIZAR TODO AMBIENTE ANTES (SUGESTÃO MÍNIMA = IMPERMEABILIZAÇÃO INTEIRA DO PISO E ALTURA DE 60CM EM TODAS AS PAREDES).
	LIMPEZA OU TROCA DE CAIXAS D'ÁGUA	- CASO SEJA TROCA, PADRONIZAR TIPO TAÇA

11*	EXECUÇÃO DE FORROS EM PVC OU GESSO ACARTONADO (DRYWALL)	- DAR PREFERÊNCIA AOS FORROS EM GESSO ACARTONADO (DRYWALL). CASO EXECUTE EM COZINHAS = ANTICHAMAS. CASO EXECUTE EM ÁREAS MOLHADAS = RESISTENTE A UMIDADE; - SE UTILIZADO O FORRO DE GESSO ACARTONADO (DRYWALL), VERIFICAR A ESTRUTURA DA COBERTURA (MADEIRAMENTO OU METÁLICO) ESTEJA EM BOAS CONDIÇÕES, PARA NÃO TER QUE RETIRAR POSTERIORMENTE O FORRO PARA EXECUTAR OS SERVIÇOS, OU SEJA, PERDENDO O SERVIÇO EXECUTADO.
	EXECUÇÃO DE CHAPISCO E REBOCO	
	LIMPEZA DO TERRENO / CAPINA	
	PLANTIO DE GRAMA ESMERALDA E PAISAGISMO (JARDINAGEM) EM GERAL	- NOME CIENTÍFICO DA GRAMA: ZOYSIA JAPONICA.
	EQUIPAMENTOS ESPORTIVOS	- TRAVES PARA FUTEBOL, CONJUNTOS PARA VOLEIBOL E BASQUETE.
	LAUDO DE ESTANQUEIDADE	- LAUDO TÉCNICO COM ART ELABORADO ANUALMENTE POR PROFISSIONAL HABILITADO SOBRE A SEGURANÇA DA CENTRAL DE GÁS EXISTENTE.
	SUBSTITUIÇÃO DE QUADRO DE GIZ POR QUADRO BRANCO (MELAMÍNICO)	- QUADRO BRANCO QUADRICULADO EM FÓRMICA BRANCA E BRILHANTE ACOPLADO COM QUADRO EM CORTIÇA REVESTIDO DE FELTRO VERDE.
OUTROS SERVIÇOS QUE A UNIDADE ESCOLAR NECESSITAR	- CONSIDERADOS PEQUENOS REPAROS / REFORMAS / REVITALIZAÇÕES / ADAPTAÇÕES / MANUTENÇÕES NAS ESTRUTURAS FÍSICAS DOS EDIFÍCIOS.	

*estes itens não possuem ordem de prioridade na coluna “SERVIÇOS”

11. Cada responsável pelo edifício (conselho escolar) determinará quais serviços serão executados, conforme prioridade / emergência que a intervenção requer, seguindo a ordem de prioridade do quadro acima (ressalta-se que o item 5 não possui ordem de prioridade);
12. De acordo com a Lei Federal nº 14.133/2021, solicitamos ao responsável pela unidade escolar a apresentação de no mínimo 3 (três) cotações em mercado para executar os serviços com empresas habilitadas, em papel timbrado, data, prazo de validade e assinatura do representante legal, se tornando vencedora a empresa com a proposta de menor preço;
13. Posteriormente, ocorrerá a devida Prestação de Contas à Secretaria de Estado da Educação;
14. É necessário, para todas as Unidades Escolares, apresentação de RELATÓRIO TÉCNICO / FOTOGRÁFICO do “antes e depois” e ANOTAÇÃO DE

RESPONSABILIDADE TÉCNICA – ART DE EXECUÇÃO DA OBRA, por profissional habilitado, como informado no *item 5* deste Manual;

- 15. É OBRIGATÓRIA** a confecção e instalação em uma parede de entrada da unidade escolar, ao final de toda obra, de **PLACA ALUSIVA AO PROGRAMA REFORMAR**, em Aço Escovado, tamanho 30cm x 50cm (L x A) – ver ANEXO III deste Manual. O valor estimativo de uma placa nessas especificações, de acordo com a planilha referência GOINFRA (outubro/2021), é de R\$409,13.

DETALHAMENTOS DAS PADRONIZAÇÕES

D1 – SANITÁRIOS

- **TORNEIRAS:** substituição de todas as torneiras convencionais dos sanitários pelo modelo 'Automática de Toque - Pressmatic'.



- **TORNEIRAS PARA PESSOAS COM DEFICIÊNCIA:** torneira 'Clínica Bica Baixa'.

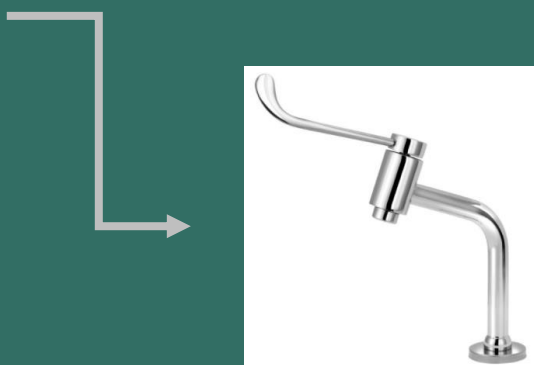

- **ESPELHOS NOS SANITÁRIOS:** utilizar do mesmo comprimento das bancadas e com altura de 80cm, caso seja possível.

- VÁLVULA DE DESCARGA: utilizar válvulas antivandalismo.



- VÁLVULA DE DESCARGA PARA PESSOAS COM DEFICIÊNCIA: utilizar válvulas acessíveis.

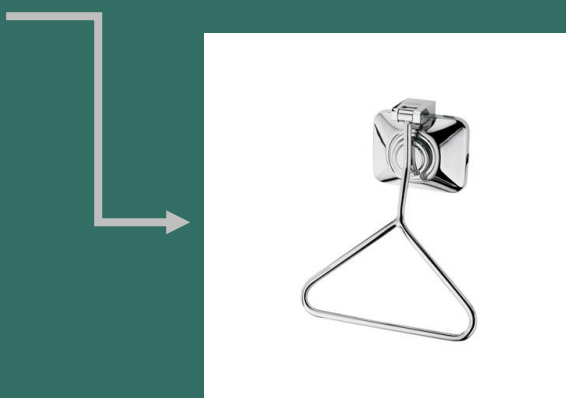

- DUCHAS HIGIÊNICAS: se possível utilizar ao lado das bacias sanitárias e/ou realizar previsão de ponto de água para futura instalação.
- GRANITOS: caso sejam utilizados granitos, padronizar o modelo Branco Siena.



- CUBAS PARA SANITÁRIOS: utilizar cuba de embutir oval branca.



- CUBAS PARA SANITÁRIOS PARA PESSOAS COM DEFICIÊNCIA: lavatório suspenso oval branco, de canto.



- DIVISÓRIAS NOS SANITÁRIOS: divisórias preferencialmente de alvenaria com altura de 2,00m, revestidas de porcelanato; não utilizar divisórias de granito / pedra / ardósia; para mictórios, caso seja necessário, utilizar divisória de granito Branco Siena.
- PORTAS DOS SANITÁRIOS: todas as portas deverão ser metálicas; para as cabines sanitárias padrões, medidas mínimas de 60cm x 180cm (padrão GOINFRA – modelo PF-10), com fechaduras tipo “ocupado-livre”; para as cabines de Pessoas com Deficiência, medidas mínimas de 80cm x 180cm (padrão GOINFRA – modelo PF-10); para a entrada em comum dos sanitários, portas de no mínimo 90cm x 210cm (padrão GOINFRA – modelo PF-1).

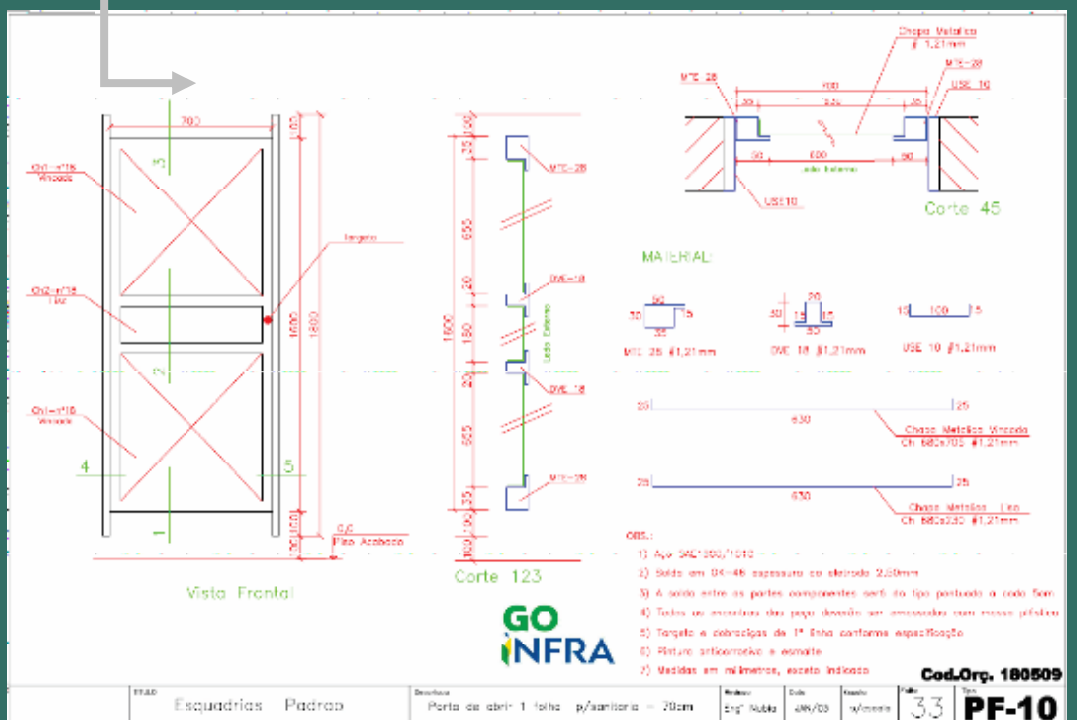
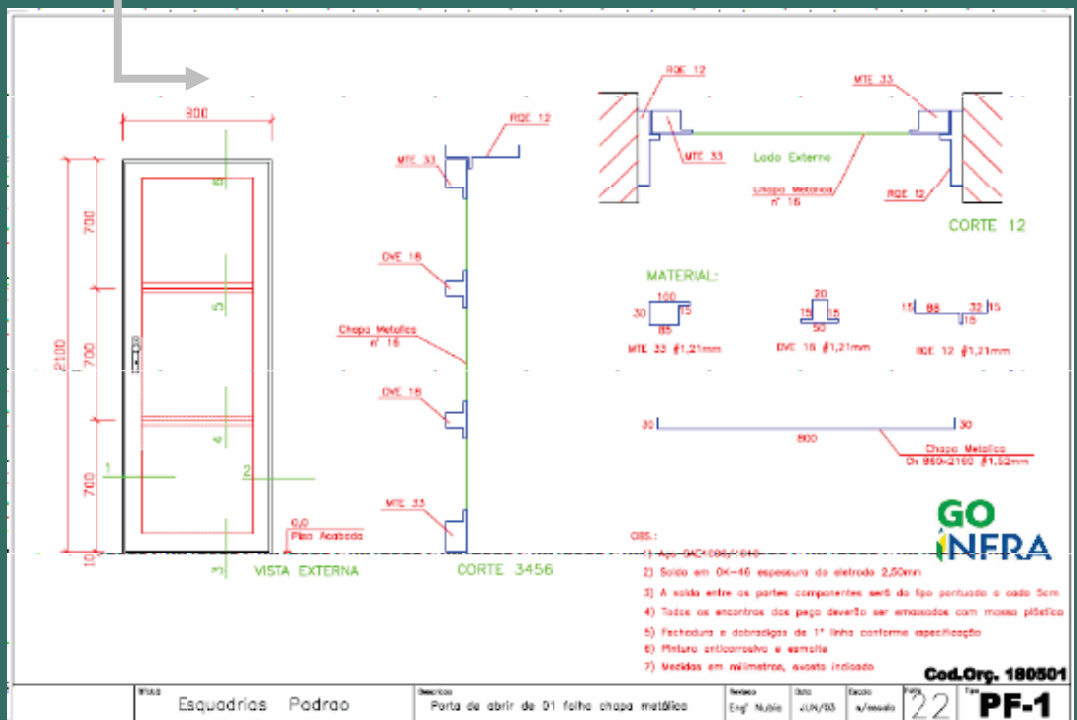

- LUMINÁRIAS PARA SANITÁRIOS: tipo Plafon Quadrado com 2 lâmpadas E27 de Led de 10W; caso seja possível embutir no forro as luminárias, dar a preferência / caso não seja, utilizar luminárias de sobrepor.

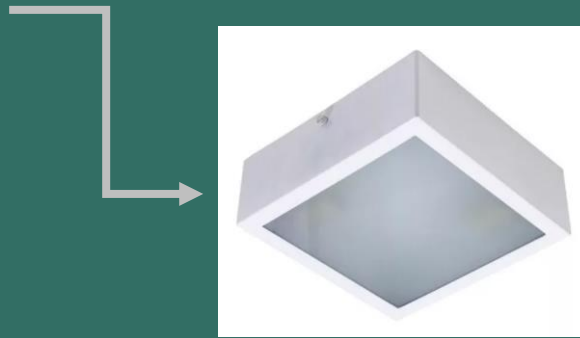

D2 – COZINHAS / REFEITÓRIOS

- LUMINÁRIAS PARA COZINHAS E REFEITÓRIOS: utilizar Luminária Hermética de 120cm de comprimento com 2 lâmpadas de 18W-T8; caso seja possível embutir no forro as luminárias, dar a preferência / caso não seja, utilizar luminárias de sobrepor.



- CUBAS PARA COZINHAS: utilizar pia em Aço Inox tipo “Panelão”, preferencialmente.

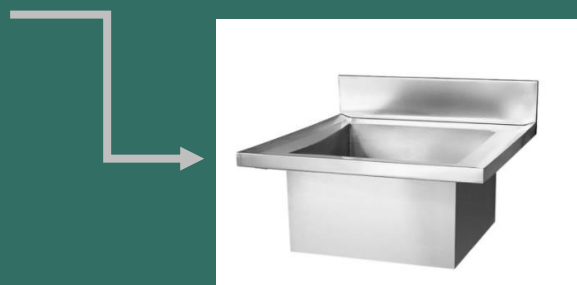

- FORRO PARA COZINHAS: não utilizar os forros em PVC; dar preferência ao forro em Gesso Acartonado (drywall) Antichamas.

- **TELAS DE PROTEÇÃO NAS ABERTURAS DAS COZINHAS:** em portas e janelas, utilizar Tela Mosquiteiro para proteção sanitária nas dependências das cozinhas.
- **JANELAS DAS COZINHAS:** caso sejam novas janelas, utilizar janelas com abertura do tipo “correr”.
- **GRELHAS NOS PISOS DAS COZINHAS E REFEITÓRIOS:** não poderão ser utilizados (normas vigentes sanitárias não permitem).

D3 – GERAL

- **BANCADAS:** seguir o padrão de Granito existente no ambiente; caso não tenha, padronizar todos com o modelo Branco Siena; caso seja para cozinhas, utilizar o mesmo Granito descrito ou em Aço Inox. Segue detalhamento de medidas de referência de sanitários para bancadas em Granito.

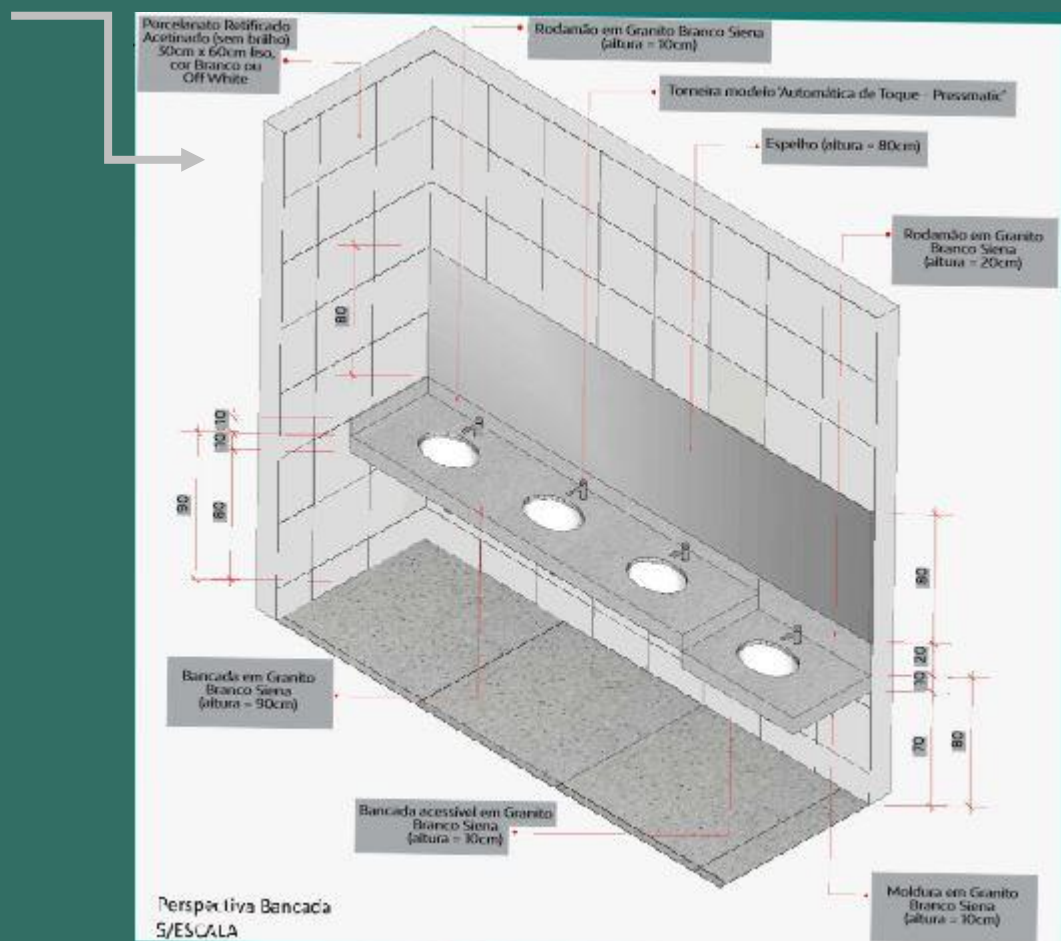

- PISOS: utilizar piso em Granitina em geral; em áreas molhadas, como sanitários e cozinhas, preferencialmente utilizar em Granitina / caso não seja possível, utilizar Porcelanato Acetinado (sem brilho) 60cm x 60cm, cor Cinza ou Cimento, ou similar, como referência Villagres Cimento Cinza Acetinado 60cm x 60cm.



Granitina



Porcelanato

- REVESTIMENTOS: em áreas molhadas, utilizar Porcelanato Retificado Acetinado (sem brilho) 30cm x 60cm liso, cor Branco ou Off White, ou similar, como referência Acetinado Borda Reta Clean White Plain Matte 30cm x 60cm Portinari; preferencialmente não utilizar azulejos e cerâmicas.



- RALOS DE PISO: utilizar ralos sifonados escamoteáveis.



- RALOS DE PISO PARA PESSOAS COM DEFICIÊNCIA: utilizar ralos lineares ('seca piso').

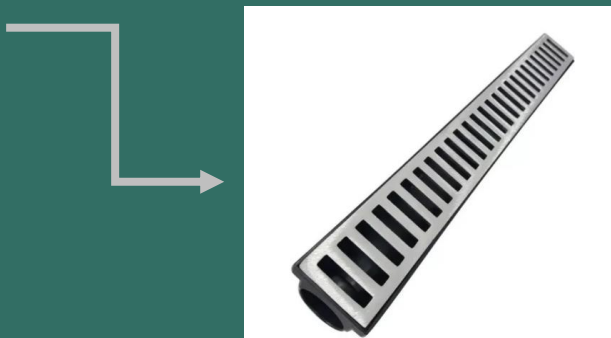

- LUMINÁRIAS EM GERAL: utilizar Luminária com Aleta de Alumínio com 2 lâmpadas de 18W-T8; caso seja possível embutir no forro as luminárias, dar a preferência / caso não seja, utilizar luminárias de sobrepor.



- GUARDA-CORPO E CORRIMÃO: utilizar os padrões SEDUC inseridos no Anexo I deste Manual.
- QUADRO BRANCO (MELAMÍNICO): caso optem pela substituição dos Quadros comuns de Giz, utilizar o Quadro Branco quadriculado em Fórmica branca e brilhante, acoplado a um Quadro em Cortiça revestido de Feltro Verde (mural) – ver Anexo II deste Manual.

- PINTURA: utilizar as padronizações de cores em todos os ambientes internos e externos das unidades escolares.
- Padronização de cores para UNIDADES ESCOLARES REGULARES, UNIDADES ESCOLARES DA POLÍCIA MILITAR DO ESTADO DE GOIÁS e EDIFÍCIOS ADMINISTRATIVOS vinculados às SEDUC/GO: ver ANEXO IV deste Manual.

ORIENTAÇÕES DE LICITAÇÕES

L1 – BASE LEGAL

- A Administração Pública: contratações por meio de Dispensa de Licitação tem como fundamento legal o art. 75, da Lei Federal nº 14.133/2021. Assim, para obras e serviços de engenharia, o valor máximo é de R\$100.000,00 (cem mil reais); e para compras e serviços, o valor máximo é de R\$50.000,00 (cinquenta mil reais).
- Portanto, entende-se que este programa, no qual o valor destinado é de R\$100.000,00 (cem mil reais) para cada unidade escolar, se enquadra na modalidade denominada Dispensa de Licitação.

L2 – PROCEDIMENTOS

- Após a seleção dos serviços a serem feitos, o CONSELHO ESCOLAR deverá registrar e fundamentar em ATA o critério de escolha com assinatura dos participantes;
- Orçamentos de no mínimo 3 (três) empresas do ramo em papel timbrado, contendo: data, prazo de validade e assinatura do Represente Legal;
- Registrar em Planilha os nomes das empresas e valores oferecidos na ordem e classificação;
- Efetuar Registro Fotográfico “Do antes e Do depois” da intervenção;

- Para a contratação da empresa vencedora:
 - Habilitação Jurídica:
 - a) Cópia de Cédula de Identidade e CPF do representante legal;
 - b) Registro comercial, no caso de empresa individual EIRELI ou MEI;
 - c) Contrato Social em vigor, devidamente registrado, no caso de ME ou EPP.
 - Regularidade Fiscal e Trabalhista:
 - a) Cadastro Nacional de Pessoas Jurídicas – CNPJ do Ministério da Fazenda;
 - b) Certidão Conjunta emitida pela Procuradoria Geral da Fazenda Nacional e Secretaria da Receita Federal do Brasil, relativa à Dívida Ativa da União e aos tributos administrados pela Secretaria da Receita Federal do Brasil e que abrange as contribuições previdenciárias (INSS);
 - c) Certidão Negativa de Débito em Dívida Ativa expedida pela Secretaria da Economia de Goiás;
 - d) Certidão Negativa de Débito Municipal, onde a Licitante tem sua sede;
 - e) Certificado de Regularidade do FGTS – CRF, expedido pela Caixa Econômica Federal – CEF;
 - f) Certidão Negativa de Débitos Trabalhistas – CNDT.
- Justificativa da Dispensa;
- Ratificação do Ato de Dispensa – assinatura da Presidente do Conselho;
- Emissão de Ordem de Serviço.

ANEXOS

ANEXO I - GUARDA-CORPO E CORRIMÃO PADRÃO SEDUC

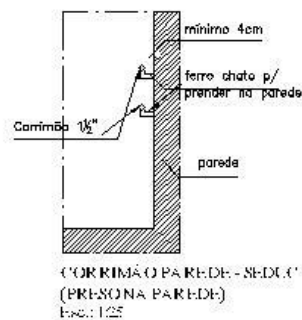
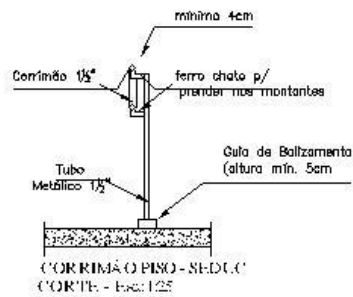
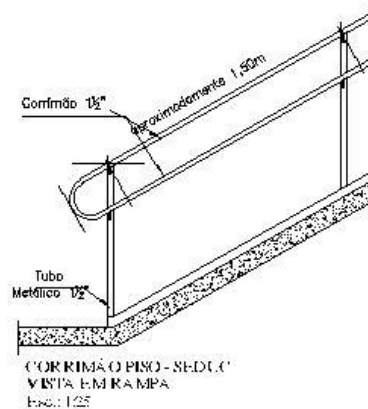
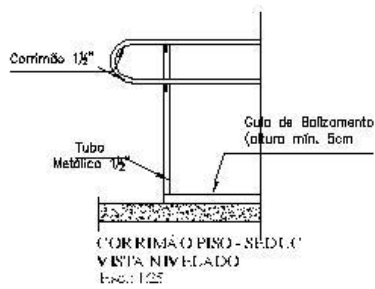
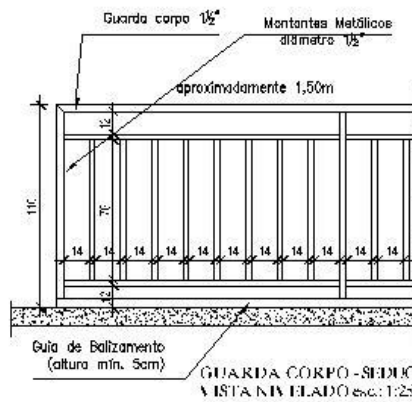
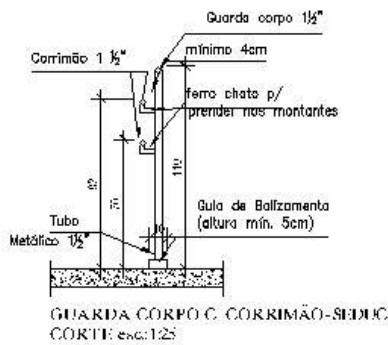
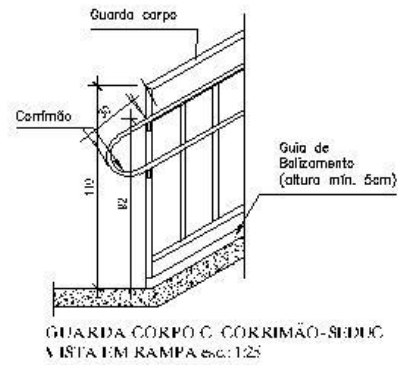
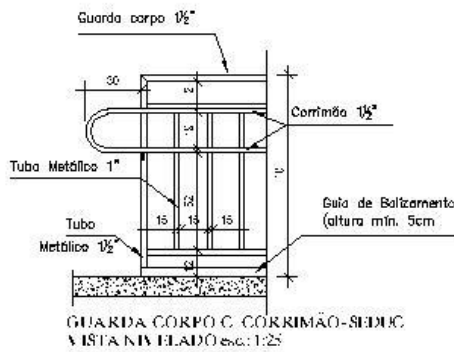

ANEXO II - DETALHAMENTO QUADRO BRANCO

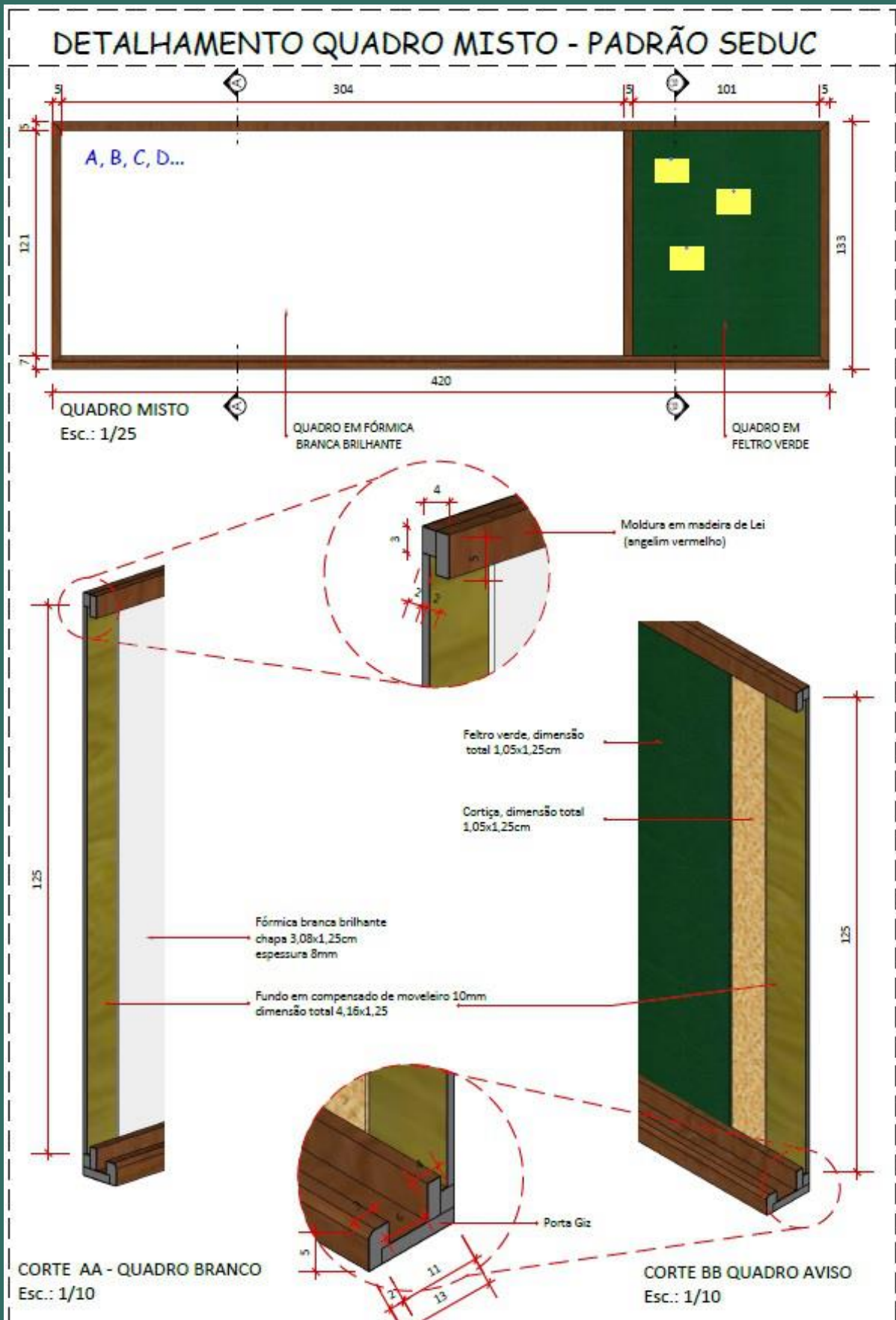

ANEXO III - PLACA ALUSIVA AO PROGRAMA REFORMAR



É POR
VOCÊ
QUE A
GENTE
FAZ

RONALDO RAMOS CAIADO

GOVERNADOR DO ESTADO DE GOIÁS

GESTÃO 2019-2022



#EuAcreditoNaEducação
#ÉPorVocêQueAGenteFaz

PLACA ALUSIVA AO PROGRAMA REFORMAR EM AÇO ESCOVADO

30cm

GOIÁS
GOVERNO DO ESTADO

É POR VOCÊ
QUE A GENTE
FAZ

RONALDO RAMOS CAIADO
GOVERNADOR DO ESTADO DE GOIÁS
GESTÃO 2019-2022

SEDOC

**ReFormar
Goiás**

#EuAcreditoNaEducação
#ÉPorVocêQueAGenteFaz

50cm

50cm

30cm

ANEXO IV - PADRONIZAÇÃO DE CORES

MANUAL DE PADRONIZAÇÃO DE CORES SECRETARIA DE ESTADO DA EDUCAÇÃO DE GOIÁS

PADRONIZAÇÃO 1:
PARA UNIDADES ESCOLARES REGULARES,
EM TEMPO INTEGRAL E EDIFÍCIOS ADMINISTRATIVOS

Superintendência de
Infraestrutura

SEDUC
Secretaria de Estado
da Educação



É POR
VOCÊ
QUE A
GENTE
FAZ

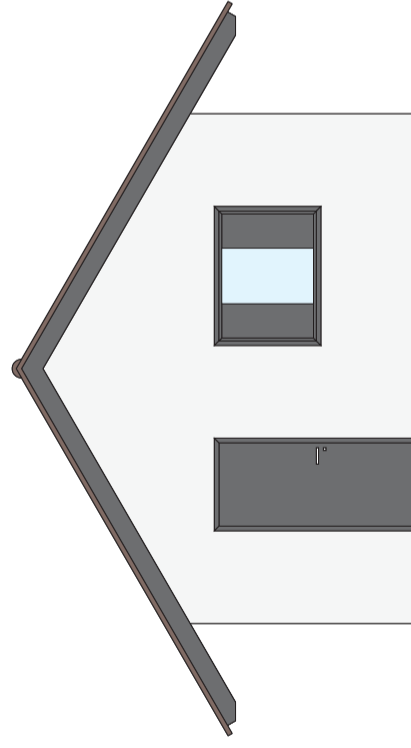

FACHADA - PADRONIZAÇÃO DE CORES 2020

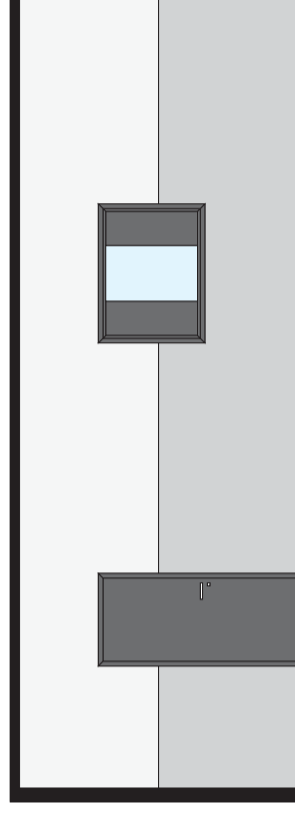

VISTA INTERNA - PADRONIZAÇÃO DE CORES 2020

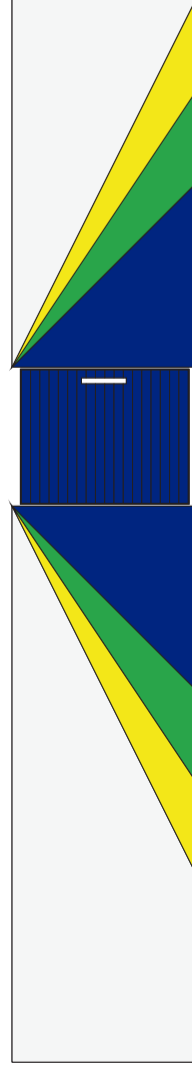

 **COLÉGIO ESTADUAL NOME COMPLETO**

MURO ENTRADA PRINCIPAL OPÇÃO 01 - PADRONIZAÇÃO DE CORES 2020

DU (DEPENDE DO ESPAÇO NO MURO)

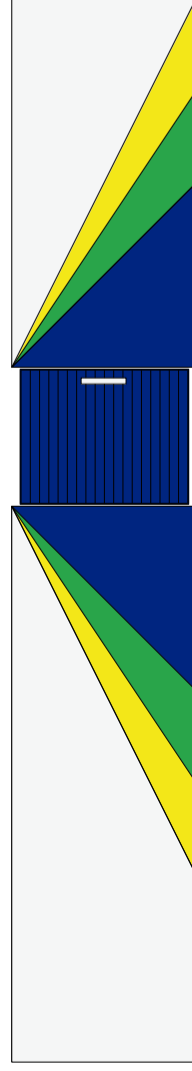

 **COLÉGIO ESTADUAL NOME COMPLETO**

MURO ENTRADA PRINCIPAL OPÇÃO 02 - PADRONIZAÇÃO DE CORES 2020

**PADRONIZAÇÃO DE CORES - SECRETARIA DE ESTADO DA EDUCAÇÃO (SEDUC)
UNIDADES ESCOLARES ESTADUAIS E EDIFÍCIOS ADMINISTRATIVOS - 2020**

SUPERINTENDÊNCIA: SUPERINTENDÊNCIA DE INFRAESTRUTURA

CONTEÚDO: CORES 2020

DATA: 15 de Janeiro de 2020

DEPARTAMENTO RESPONSÁVEL:

GERÊNCIA DE PROJETOS E INFRAESTRUTURA E GERÊNCIA DE MANUTENÇÃO PREDIAL

PRANCHAS:

1/3

Superintendência de
Infraestrutura

SEDUC
Secretaria de Estado
da Educação



TIPOGRAFIA A SER UTILIZADA NOS EDIFÍCIOS DA SEDUC:
BW MITGA

- BW MITGA BLACK**
ABCDEFGHIJKLMNQRSTUWXYZ
abcdefghijklmnopqrstuvwxyz
1234567890 !"#%&'()*=^?
- BW MITGA BOLD**
ABCDEFGHIJKLMNQRSTUWXYZ
abcdefghijklmnopqrstuvwxyz
1234567890 !"#%&'()*=^?
- BW MITGA REGULAR**
ABCDEFGHIJKLMNQRSTUWXYZ
abcdefghijklmnopqrstuvwxyz
1234567890 !"#%&'()*=^?

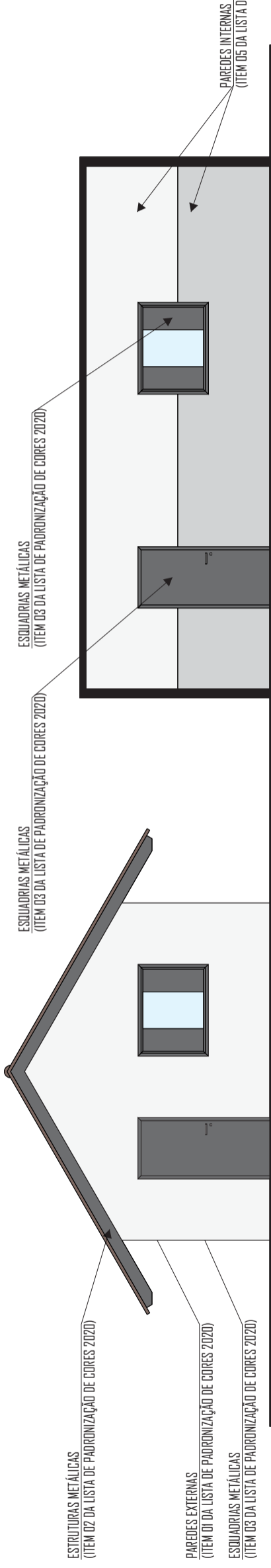

FACHADA ESPECIFICAÇÕES - PADRONIZAÇÃO DE CORES 2020

VISTA INTERNA ESPECIFICAÇÕES - PADRONIZAÇÃO DE CORES 2020

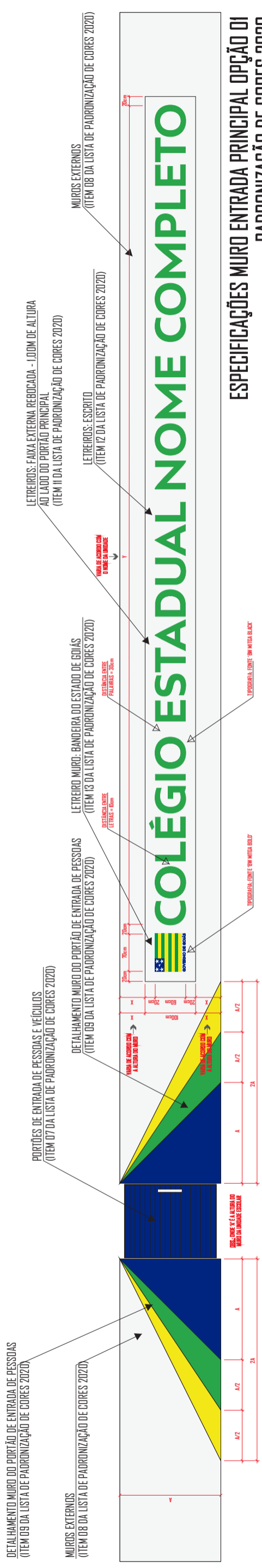

ESPECIFICAÇÕES MURO ENTRADA PRINCIPAL OPÇÃO 01 PADRONIZAÇÃO DE CORES 2020

OU (DEPENDE DO ESPAÇO NO MURO)

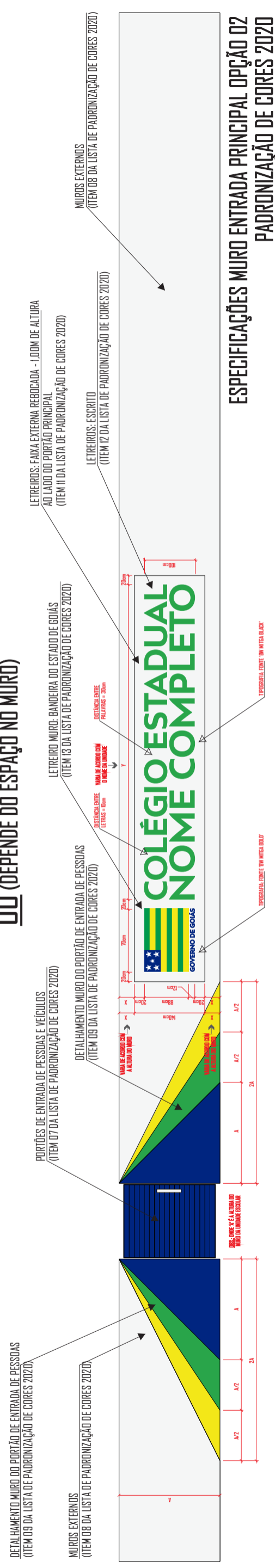

ESPECIFICAÇÕES MURO ENTRADA PRINCIPAL OPÇÃO 02 PADRONIZAÇÃO DE CORES 2020

PADRONIZAÇÃO DE CORES - SECRETARIA DE ESTADO DA EDUCAÇÃO (SEDUC) UNIDADES ESCOLARES ESTADUAIS E EDIFÍCIOS ADMINISTRATIVOS - 2020

PRANCHA: **2/3**

Superintendência de Infraestrutura

SEDUC
Secretaria de Estado da Educação

É POR VOCÊ QUE A GENTE FAZ
GOIÁS
GOVERNO DO ESTADO

SUPERINTENDÊNCIA:	SUPERINTENDÊNCIA DE INFRAESTRUTURA	CONTEÚDO:	CORES 2020	DATA:	15 de Janeiro de 2020
DEPARTAMENTO RESPONSÁVEL:	GERÊNCIA DE PROJETOS E INFRAESTRUTURA E GERÊNCIA DE MANUTENÇÃO PREDIAL				

PADRONIZAÇÃO DE CORES PARA PINTURA DAS UNIDADES ESCOLARES ESTADUAIS E EDIFÍCIOS ADMINISTRATIVOS VINCULADOS À SECRETARIA DE ESTADO DA EDUCAÇÃO DE GOIÁS - 2020 (REF.: 02)

1 - EDIFÍCIOS COM PADRÃO CONSTRUTIVO EM ALVENARIA REBOCADA E PADRÃO PRÉ-MOLDADA EM PLACA LISA OU COM REBOCO

ITEM	LOCAL	ESPECIFICAÇÃO	
01	PAREDES EXTERNAS E CAIXA D'ÁGUA DE ALVENARIA	TIPO:	TINTA ACRÍLICA SEMI-BRILHO OU TEXTURA (CASO O REBOCO ESTEJA COM IMPERFEIÇÕES)
		COR:	BRANCO GELO - 101
02	ESTRUTURAS METÁLICAS (INCLUSIVE DE QUADRAS)	TIPO:	TINTA ESMALTE SINTÉTICO BRILHANTE
		COR:	CINZA ESCURO - 504
03	ESQUADRIAS METÁLICAS (JANELAS, PORTAS E PORTAIS), BRISES E SUAS ESTRUTURAS DE FIXAÇÃO, CORRIMÃOS E GUARDA-CORPOS.	TIPO:	TINTA ESMALTE SINTÉTICO BRILHANTE
		COR:	CINZA ESCURO - 504
04	CAIXA D'ÁGUA METÁLICA	TIPO:	TINTA ESMALTE SINTÉTICO BRILHANTE
		COR:	BRANCO NEVE - 500
05	TETO	TIPO:	TINTA LÁTEX PVA
		COR:	BRANCO NEVE - 100
06	PAREDES INTERNAS	TIPO:	BARRADO = TINTA ESMALTE BRILHANTE / ACIMA DO BARRADO = TINTA ACRÍLICA SEMI-BRILHO
		COR:	BARRADO = PLATINA - 502 / ACIMA DO BARRADO = BRANCO GELO - 101
07	ESTRUTURAS EM CONCRETO APARENTE (VIGAS E PILARES) E ELEMENTOS VAZADOS	TIPO:	TINTA ACRÍLICA SEMI-BRILHO
		COR:	BRANCO GELO - 101
08	PORTÕES DE ENTRADA DE PESSOAS E VEÍCULOS	TIPO:	TINTA ESMALTE SINTÉTICO BRILHANTE
		COR:	AZUL FRANÇA - 519
09	MUROS EXTERNOS	TIPO:	TINTA ACRÍLICA FOSCA
		COR:	BRANCO GELO - 101 (VER DETALHAMENTO DO MURO DE ENTRADA)
10	DETALHAMENTO MURO DO PORTÃO DE ENTRADA DE PESSOAS	TIPO:	TINTA ACRÍLICA FOSCA
		COR:	AMARELO IPÊ - 145 / VERDE MUSGO - 134 / AZUL PROFUNDO - 131 (VER DETALHAMENTO DO MURO DE ENTRADA)
11	MURETAS DE QUADRAS	TIPO:	TINTA ACRÍLICA FOSCA
		COR:	BRISTOL - 241
12	LETREIROS: FAIXA EXTERNA REBOCADA (1,00M DE ALTURA OU 1,40M DE ALTURA - DEPENDE DO MURO - VER DETALHAMENTO DO MURO DE ENTRADA) AO LADO DO PORTÃO PRINCIPAL	TIPO:	TINTA ACRÍLICA FOSCA
		COR:	BRANCO GELO - 101 (VER DETALHAMENTO DO MURO DE ENTRADA)
13	LETREIROS: ESCRITO	TIPO:	TINTA ACRÍLICA FOSCA
		COR:	VERDE MUSGO - 134 (VER DETALHAMENTO DO MURO DE ENTRADA)
14	LETREIRO MURO: BANDEIRA DO ESTADO DE GOIÁS	TIPO:	TINTA ACRÍLICA FOSCA
		COR:	AMARELO IPÊ - 145 / AZUL PROFUNDO - 131 / VERDE MUSGO - 134 / BRANCO NEVE - 100 (ESTRELAS) - VER DETALHAMENTO DO MURO DE ENTRADA
15	PISOS CIMENTADOS	TIPO:	TINTA PARA PISO, CASO OS PISOS JÁ SEJAM PINTADOS
		COR:	CINZA CHUMBO - 304
16	PAREDES CIRCULAÇÕES	TIPO:	BARRADO = TINTA ESMALTE BRILHANTE / ACIMA DO BARRADO = TINTA ACRÍLICA SEMI-BRILHO
		COR:	BARRADO = PLATINA - 502 / ACIMA DO BARRADO = BRANCO GELO - 101
OBSERVAÇÕES:	1 - A TIPOGRAFIA (NOS LETREIROS) A SER UTILIZADA PARA TODOS OS EDIFÍCIOS SERÁ A 'BW MITGA';		
	2 - DETALHES DE FACHADA: UTILIZAR A MESMA ESPECIFICAÇÃO DO ITEM 1 (PAREDES EXTERNAS);		
	3 - ESCOLAS PADRÕES 2000, SÉC. XXI E 6 SALAS RURAL: CASO SEJA OBRA EM ANDAMENTO, NOVA OU PARALISADA COM CONVÊNIO FEDERAL, PERMANECER COM AS CORES ESPECIFICADAS NO PROJETO ORIGINAL. CASO NÃO SEJA, UTILIZAR AS CORES PADRÕES DESCRITAS NESTE DOCUMENTO;		
	4 - UTILIZADA REFERÊNCIA DE CORES DO CATÁLOGO DE TINTAS DA MARCA LEINERTEX EM 08/01/2019;		
	5 - É FACULTADO NA EXECUÇÃO, MEDIANTE APROVAÇÃO DA GERÊNCIA DE PROJETOS E INFRAESTRUTURA, A GERÊNCIA DE MANUTENÇÃO PREDIAL E A GERÊNCIA DE FISCALIZAÇÃO E ACOMPANHAMENTO DE OBRAS, A UTILIZAÇÃO DE MARCAS SIMILARES, DESDE QUE TENHA QUALIDADE IGUAL OU SUPERIOR À ESPECIFICADA COMO REFERÊNCIA.		

SUPERINTENDÊNCIA DE INFRAESTRUTURA

GERÊNCIA DE PROJETOS E INFRAESTRUTURA E GERÊNCIA DE MANUTENÇÃO PREDIAL

Superintendência de
InfraestruturaSEDUC
Secretaria de Estado
da Educação

PADRONIZAÇÃO DE CORES PARA PINTURA DAS UNIDADES ESCOLARES ESTADUAIS E EDIFÍCIOS ADMINISTRATIVOS VINCULADOS À SECRETARIA DE ESTADO DA EDUCAÇÃO DE GOIÁS - 2020 (REF.: 02)

2 - EDIFÍCIOS COM PADRÃO CONSTRUTIVO EM TIJOLO APARENTE E PRÉ-MOLDADO CARIMBADO

ITEM	LOCAL	ESPECIFICAÇÃO	
01	PAREDES EXTERNAS E CAIXA D'ÁGUA DE ALVENARIA	TIPO:	QUANDO O ESTADO GERAL DOS TIJOLOS ESTIVEREM BONS E QUE NÃO SOFRERAM PINTURA ANTERIOR = VERNIZ ACRÍLICO / QUANDO OS TIJOLOS APARENTES ESTIVEREM PICHADOS OU QUE SOFRERAM PINTURA ANTERIOR = TINTA ACRÍLICA SEMI-BRILHO
		COR:	PARA O SEGUNDO CASO ACIMA, APLICAR COR BRANCO GELO - 101
02	ESTRUTURAS METÁLICAS (INCLUSIVE DE QUADRAS)	TIPO:	TINTA ESMALTE SINTÉTICO BRILHANTE
		COR:	CINZA ESCURO - 504
03	ESQUADRIAS METÁLICAS (JANELAS, PORTAS E PORTAIS), BRISES E SUAS ESTRUTURAS DE FIXAÇÃO, CORRIMÃOS E GUARDA-CORPOS	TIPO:	TINTA ESMALTE SINTÉTICO BRILHANTE
		COR:	CINZA ESCURO - 504
04	CAIXA D'ÁGUA METÁLICA	TIPO:	TINTA ESMALTE SINTÉTICO BRILHANTE
		COR:	BRANCO NEVE - 500
05	TETO	TIPO:	TINTA LÁTEX PVA
		COR:	BRANCO NEVE - 100
06	PAREDES INTERNAS / CIRCULAÇÕES	TIPO:	QUANDO O ESTADO GERAL DOS TIJOLOS ESTIVEREM BONS E QUE NÃO SOFRERAM PINTURA ANTERIOR = VERNIZ ACRÍLICO / QUANDO OS TIJOLOS APARENTES ESTIVEREM PICHADOS OU QUE SOFRERAM PINTURA ANTERIOR = BARRADO APLICAR TINTA ESMALTE BRILHANTE E ACIMA DO BARRADO APLICAR TINTA ACRÍLICA SEMI-BRILHO
		COR:	PARA O SEGUNDO CASO ACIMA, APLICAR BARRADO = PLATINA - 502 / ACIMA DO BARRADO = BRANCO GELO - 101
07	ESTRUTURAS EM CONCRETO APARENTE (VIGAS E PILARES) E ELEMENTOS VAZADOS	TIPO:	TINTA ACRÍLICA SEMI-BRILHO
		COR:	BRANCO GELO - 101
08	PORTÕES DE ENTRADA DE PESSOAS E VEÍCULOS	TIPO:	TINTA ESMALTE SINTÉTICO BRILHANTE
		COR:	AZUL FRANÇA - 519
09	MUROS EXTERNOS	TIPO:	TINTA ACRÍLICA FOSCA
		COR:	BRANCO GELO - 101 (VER DETALHAMENTO DO MURO DE ENTRADA)
10	DETALHAMENTO MURO DO PORTÃO DE ENTRADA DE PESSOAS	TIPO:	TINTA ACRÍLICA FOSCA
		COR:	AMARELO IPÊ - 145 / VERDE MUSGO - 134 / AZUL PROFUNDO - 131 (VER DETALHAMENTO DO MURO DE ENTRADA)
11	MURETAS DE QUADRAS	TIPO:	TINTA ACRÍLICA FOSCA
		COR:	BRISTOL - 241
12	LETREIROS: FAIXA EXTERNA REBOCADA (1,00M DE ALTURA OU 1,40M DE ALTURA - DEPENDE DO MURO - VER DETALHAMENTO DO MURO DE ENTRADA) AO LADO DO PORTÃO PRINCIPAL	TIPO:	TINTA ACRÍLICA FOSCA
		COR:	BRANCO GELO - 101 (VER DETALHAMENTO DO MURO DE ENTRADA)
13	LETREIROS: ESCRITO	TIPO:	TINTA ACRÍLICA FOSCA
		COR:	VERDE MUSGO - 134 (VER DETALHAMENTO DO MURO DE ENTRADA)
14	LETREIRO MURO: BANDEIRA DO ESTADO DE GOIÁS	TIPO:	TINTA ACRÍLICA FOSCA
		COR:	AMARELO IPÊ - 145 / AZUL PROFUNDO - 131 / VERDE MUSGO - 134 / BRANCO NEVE - 100 (ESTRELAS) - VER DETALHAMENTO DO MURO DE ENTRADA
15	PISOS CIMENTADOS	TIPO:	TINTA PARA PISO, CASO OS PISOS JÁ SEJAM PINTADOS
		COR:	CINZA CHUMBO - 304
OBSERVAÇÕES:	1 - A TIPOGRAFIA (NOS LETREIROS) A SER UTILIZADA PARA TODOS OS EDIFÍCIOS SERÁ A 'BW MITGA';		
	2 - DETALHES DE FACHADA: UTILIZAR A MESMA ESPECIFICAÇÃO DO ITEM 1 (PAREDES EXTERNAS);		
	3 - ESCOLAS PADRÕES 2000, SEC. XXI E 6 SALAS RURAL: CASO SEJA OBRA EM ANDAMENTO, NOVA OU PARALISADA COM CONVÊNIO FEDERAL, PERMANECER COM AS CORES ESPECIFICADAS NO PROJETO ORIGINAL. CASO NÃO SEJA, UTILIZAR AS CORES PADRÕES DESCRITAS NESTE DOCUMENTO;		
	4 - UTILIZADA REFERÊNCIA DE CORES DO CATÁLOGO DE TINTAS DA MARCA LEINERTEX EM 08/01/2019;		
	5 - É FACULTADO NA EXECUÇÃO, MEDIANTE APROVAÇÃO DA GERÊNCIA DE PROJETOS E INFRAESTRUTURA, A GERÊNCIA DE MANUTENÇÃO PREDIAL E A GERÊNCIA DE FISCALIZAÇÃO E ACOMPANHAMENTO DE OBRAS, A UTILIZAÇÃO DE MARCAS SIMILARES, DESDE QUE TENHA QUALIDADE IGUAL OU SUPERIOR À ESPECIFICADA COMO REFERÊNCIA.		

**PADRONIZAÇÃO 2:
PARA UNIDADES ESCOLARES DA POLÍCIA MILITAR
DO ESTADO DE GOIÁS - CEPMG'S**

Superintendência de
Infraestrutura

SEDUC
Secretaria de Estado
da Educação



É POR
VOCÊ
QUE A
GENTE
FAZ

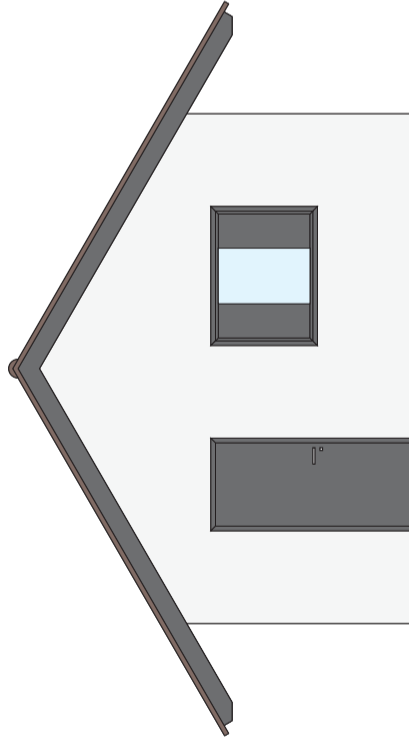

FACHADA - PADRONIZAÇÃO DE CORES CEPMG'S 2021

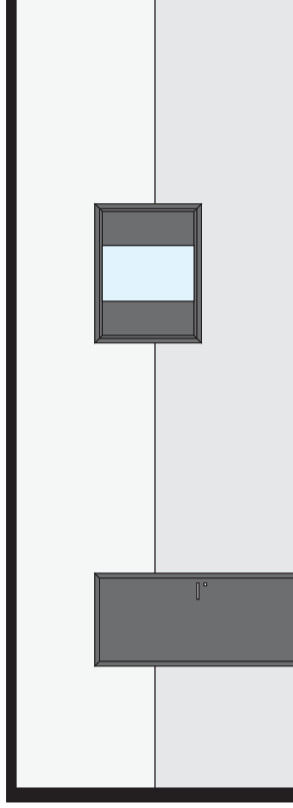









VISTA INTERNA - PADRONIZAÇÃO DE CORES CEPMG'S 2021



MURO ENTRADA PRINCIPAL - PADRONIZAÇÃO DE CORES CEPMG'S 2021

Pantone CMYK (CORES)

-  C 100 / M 0 / Y 100 / K 0 (VERDE)
-  C 0 / M 15 / Y 100 / K 0 (AMARELO)
-  C 97 / M 68 / Y 100 / K 0 (AZUL)
-  C 0 / M 100 / Y 100 / K 0 (VERMELHO)
-  C 22 / M 83 / Y 94 / K 0 (MARRON)
-  C 100 / M 100 / Y 100 K 100 (PRETO)
-  C 3 M 2 Y 4 K 5 (BRANCO GELO)
-  C 0 M 0 Y 0 K 0 (BRANCO NEVE)

TIPOGRAFIA A SER UTILIZADA NOS EDIFÍCIOS QUE ABRIGAM CEPMG'S:

BW MITGA

BW MITGA BLACK
 ABCDEFGHIJKLMNOPQRSTUVWXYZ
 abcdefghijklmnopqrstuvwxyz
 1234567890 !"#\$%&'()*=?

BW MITGA BOLD
 ABCDEFGHIJKLMNOPQRSTUVWXYZ
 abcdefghijklmnopqrstuvwxyz
 1234567890 !"#\$%&'()*=?

BW MITGA REGULAR
 ABCDEFGHIJKLMNOPQRSTUVWXYZ
 abcdefghijklmnopqrstuvwxyz
 1234567890 !"#\$%&'()*=?

**PADRONIZAÇÃO DE CORES - SECRETARIA DE ESTADO DA EDUCAÇÃO (SEDUC)
 COLÉGIOS ESTADUAIS DA POLÍCIA MILITAR DO ESTADO DE GOIÁS - 2021**

SUPERINTENDÊNCIA: SUPERINTENDÊNCIA DE INFRAESTRUTURA

DEPARTAMENTO RESPONSÁVEL: GERÊNCIA DE PROJETOS E INFRAESTRUTURA

CONTEÚDO: CORES CEPMG'S - 2021

DATA: 21 de Setembro de 2021

PRANCHAS:

1/3

Superintendência de
Infraestrutura

SEDUC
Secretaria de Estado
da Educação



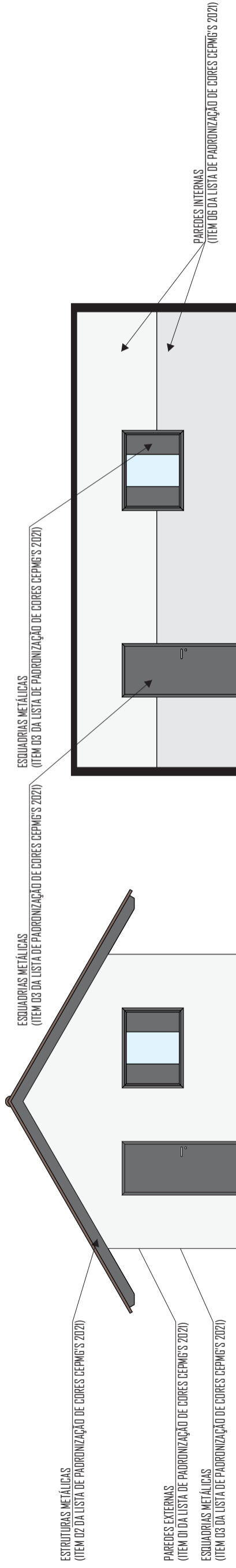

FACHADA ESPECIFICAÇÕES - PADRONIZAÇÃO DE CORES CEPMG'S 2021

VISTA INTERNA ESPECIFICAÇÕES - PADRONIZAÇÃO DE CORES CEPMG'S 2021

- Pantone CMYK (CORES)
- C 100 / M 0 / Y 100 / K 0 (VERDE)
 - C 0 / M 15 / Y 100 / K 0 (AMARELO)
 - C 97 / M 68 / Y 100 / K 0 (AZUL)
 - C 0 / M 100 / Y 100 / K 0 (VERMELHO)
 - C 22 / M 83 / Y 94 / K 0 (MARROM)
 - C 100 / M 100 / Y 100 / K 100 (PRETO)
 - C 3 M 2 Y 4 K 5 (BRANCO GELO)
 - C 0 M 0 Y 0 K 0 (BRANCO NEVE)

TIPOGRAFIA A SER UTILIZADA NOS EDIFÍCIOS QUE ABRIGAM CEPMG'S:

BW MITGA

- BW MITGA BLACK**
ABCDEFGHIJKLMNORSTUVXYZ
abcdefghijklmnopqrstuvwxyz
1234567890 !"#%&'()*=^?
- BW MITGA BOLD**
ABCDEFGHIJKLMNORSTUVXYZ
abcdefghijklmnopqrstuvwxyz
1234567890 !"#%&'()*=^?
- BW MITGA REGULAR**
ABCDEFGHIJKLMNORSTUVXYZ
abcdefghijklmnopqrstuvwxyz
1234567890 !"#%&'()*=^?

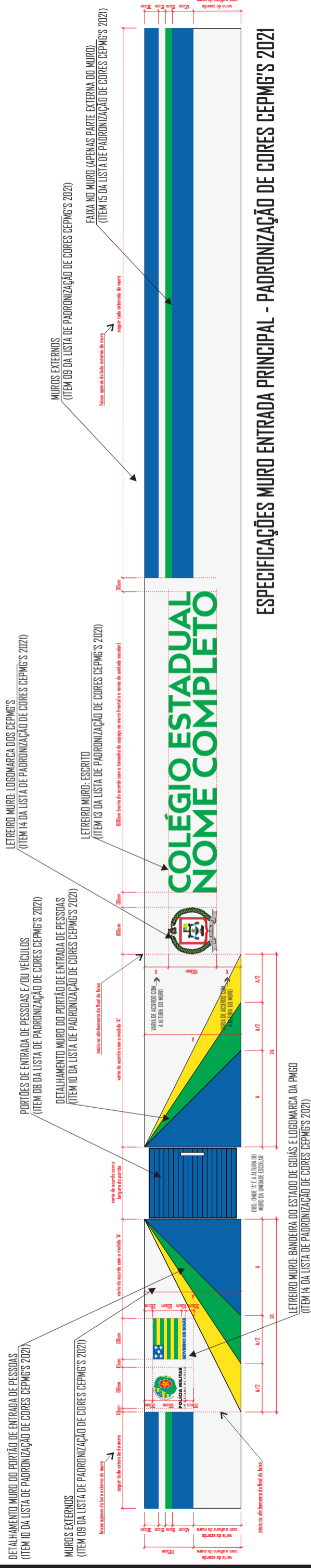

ESPECIFICAÇÕES MURO ENTRADA PRINCIPAL - PADRONIZAÇÃO DE CORES CEPMG'S 2021

PADRONIZAÇÃO DE CORES - SECRETARIA DE ESTADO DA EDUCAÇÃO (SEDUC) COLÉGIOS ESTADUAIS DA POLÍCIA MILITAR DO ESTADO DE GOIÁS - 2021

SUPERINTENDÊNCIA: SUPERINTENDÊNCIA DE INFRAESTRUTURA
 DEPARTAMENTO RESPONSÁVEL: GERÊNCIA DE PROJETOS E INFRAESTRUTURA

PRANCHAS: 2/3

DATA: 21 de Setembro de 2021
 CONTEÚDO: CORES CEPMG'S - 2021

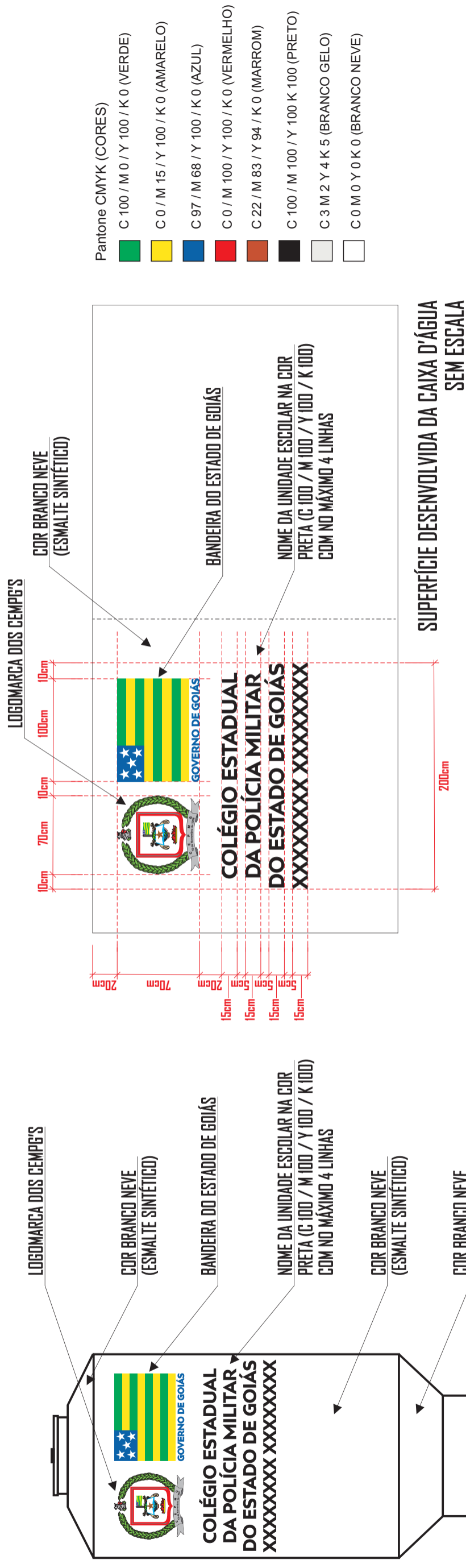

TIPOGRAFIA A SER UTILIZADA NOS EDIFÍCIOS QUE ABRIGAM CEPMG'S:

BW MITGA

- BW MITGA BLACK**
ABCDEFGHIJKLMNQRSTUUVXYZ
abcdefghijklmnopqrstuvwxyz
1234567890 !"#%&'()*=^?`
- BW MITGA BOLD**
ABCDEFGHIJKLMNQRSTUUVXYZ
abcdefghijklmnopqrstuvwxyz
1234567890 !"#%&'()*=^?`
- BW MITGA REGULAR**
ABCDEFGHIJKLMNQRSTUUVXYZ
abcdefghijklmnopqrstuvwxyz
1234567890 !"#%&'()*=^?`

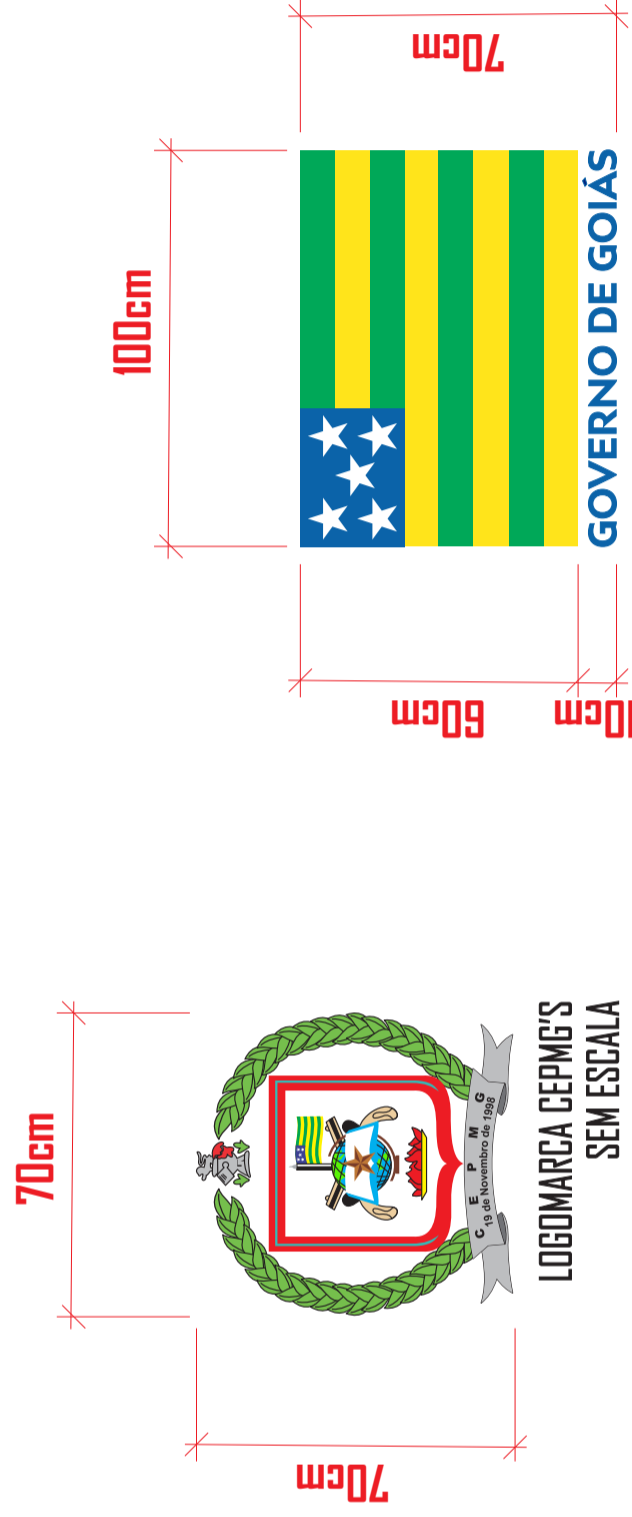

- ESCADAS E TUBOS: COR BRANCO NEVE;
- MEDIDAS DE REFERÊNCIAS PARA CAIXA D'ÁGUA DE 5.000 LTS;
- UTILIZAR AS MESMAS MEDIDAS DO LOGOTIPO PARA AS DEMAIS CAIXAS D'ÁGUA.

PADRONIZAÇÃO DE CORES - SECRETARIA DE ESTADO DA EDUCAÇÃO (SEDUC) COLÉGIOS ESTADUAIS DA POLÍCIA MILITAR DO ESTADO DE GOIÁS - 2021		PRANCHAS:	3/3
SUPERINTENDÊNCIA:	SUPERINTENDÊNCIA DE INFRAESTRUTURA	DATA:	21 de Setembro de 2021
DEPARTAMENTO RESPONSÁVEL:	GERÊNCIA DE PROJETOS E INFRAESTRUTURA	CONTEÚDO:	CORES CEPMG'S - 2021

PADRONIZAÇÃO DE CORES PARA PINTURA DOS COLÉGIOS ESTADUAIS DA POLÍCIA MILITAR DE GOIÁS - CEPMG'S 2021

1

EDIFÍCIOS COM PADRÃO CONSTRUTIVO EM ALVENARIA REBOCADA E PADRÃO PRÉ-MOLDADA EM PLACA LISA OU COM REBOCO

ITEM	LOCAL	ESPECIFICAÇÃO	
01	PAREDES EXTERNAS E CAIXA D'ÁGUA DE ALVENARIA	TIPO:	TINTA ACRÍLICA SEMI-BRILHO OU TEXTURA (CASO O REBOCO ESTEJA COM IMPERFEIÇÕES)
		COR:	BRANCO GELO - 101
02	ESTRUTURAS METÁLICAS (INCLUSIVE DE QUADRAS)	TIPO:	TINTA ESMALTE SINTÉTICO BRILHANTE
		COR:	CINZA ESCURO - 504
03	ESQUADRIAS METÁLICAS (JANELAS, PORTAS E PORTAIS), BRISES E SUAS ESTRUTURAS DE FIXAÇÃO, CORRIMÃOS E GUARDA-CORPOS	TIPO:	TINTA ESMALTE SINTÉTICO BRILHANTE
		COR:	CINZA ESCURO - 504
04	CAIXA D'ÁGUA METÁLICA	TIPO:	TINTA ESMALTE SINTÉTICO BRILHANTE
		COR:	BRANCO NEVE - 500
05	TETO	TIPO:	TINTA LÁTEX PVA
		COR:	BRANCO NEVE - 100
06	PAREDES INTERNAS	TIPO:	BARRADO = TINTA ESMALTE BRILHANTE / ACIMA DO BARRADO = TINTA ACRÍLICA SEMI-BRILHO
		COR:	BARRADO = BRANCO GELO - 501 / ACIMA DO BARRADO = BRANCO GELO - 101
07	ESTRUTURAS EM CONCRETO APARENTE (VIGAS E PILARES) E ELEMENTOS VAZADOS	TIPO:	TINTA ACRÍLICA SEMI-BRILHO
		COR:	BRANCO GELO - 101
08	PORTÕES DE ENTRADA DE PESSOAS E VEÍCULOS	TIPO:	TINTA ESMALTE SINTÉTICO BRILHANTE
		COR:	AZUL (CMYK: C 97 / M 68 / Y 100 / K 0)
09	MUROS EXTERNOS	TIPO:	TINTA ACRÍLICA FOSCA
		COR:	BRANCO GELO - 101 (VER DETALHAMENTO DO MURO DE ENTRADA)
10	DETALHAMENTO MURO DO PORTÃO DE ENTRADA DE PESSOAS	TIPO:	TINTA ACRÍLICA FOSCA
		COR:	AMARELO (CMYK: C 0 / M 15 / Y 100 / K 0) ; VERDE (CMYK: C 100 / M 0 / Y 100 / K 0) ; AZUL (CMYK: C 97 / M 68 / Y 100 / K 0) - VER DETALHAMENTO DO MURO DE ENTRADA
11	MURETAS DE QUADRAS	TIPO:	TINTA ACRÍLICA FOSCA
		COR:	BRISTOL - 241
12	LRETEIROS: FAIXA EXTERNA REBOCADA (DE PREFERÊNCIA) -VER DETALHAMENTO DO MURO DE ENTRADA, AO LADO DO PORTÃO PRINCIPAL	TIPO:	TINTA ACRÍLICA FOSCA
		COR:	BRANCO GELO - 101 (VER DETALHAMENTO DO MURO DE ENTRADA)
13	LRETEIROS: ESCRITO	TIPO:	TINTA ACRÍLICA FOSCA
		COR:	VERDE (CMYK: C 100 / M 0 / Y 100 / K 0) - VER DETALHAMENTO DO MURO DE ENTRADA
14	LRETEIRO MURO: BANDEIRA DO ESTADO DE GOIÁS / LOGOMARCA POLÍCIA MILITAR / LOGOMARCA CEPMG'S	TIPO:	TINTA ACRÍLICA FOSCA
		COR:	AMARELO (CMYK: C 0 / M 15 / Y 100 / K 0) ; VERDE (CMYK: C 100 / M 0 / Y 100 / K 0) ; AZUL (CMYK: C 97 / M 68 / Y 100 / K 0) ; VERMELHO (C 0 / M 100 / Y 100 / K 0) ; MARROM (C 22 / M 83 / Y 94 / K 0) ; PRETO (C 100 / M 100 / Y 100 / K 100) ; BRANCO GELO - 101 (VER DETALHAMENTO DO MURO DE ENTRADA)
15	FAIXAS NO MURO	TIPO:	TINTA ACRÍLICA FOSCA
		COR:	VERDE (CMYK: C 100 / M 0 / Y 100 / K 0) ; AZUL (CMYK: C 97 / M 68 / Y 100 / K 0) ; BRANCO GELO - 101 (VER DETALHAMENTO DO MURO DE ENTRADA)
16	PISOS CIMENTADOS	TIPO:	TINTA PARA PISO, CASO OS PISOS JÁ SEJAM PINTADOS
		COR:	CINZA CHUMBO - 304
17	PAREDES CIRCULAÇÕES	TIPO:	BARRADO = TINTA ESMALTE BRILHANTE / ACIMA DO BARRADO = TINTA ACRÍLICA SEMI-BRILHO
		COR:	BARRADO = BRANCO GELO - 501 / ACIMA DO BARRADO = BRANCO GELO - 101

OBSERVAÇÕES:

1 - A TIPOGRAFIA (NOS LETREIROS) A SER UTILIZADA PARA TODOS OS EDIFÍCIOS SERÁ A 'BW MITGA':

2 - DETALHES DE FACHADA: UTILIZAR A MESMA ESPECIFICAÇÃO DO ITEM 1 (PAREDES EXTERNAS):

3 - ESCOLAS PADRÕES 2000, SÉC. XXI E 6 SALAS RURAL: CASO SEJA OBRA EM ANDAMENTO, NOVA OU PARALISADA COM CONVÊNIO FEDERAL, PERMANECER COM AS CORES ESPECIFICADAS NO PROJETO ORIGINAL. CASO NÃO SEJA, UTILIZAR AS CORES PADRÕES DESCRITAS NESTE DOCUMENTO:

4 - UTILIZADA REFERÊNCIA DE CORES DO CATÁLOGO DE TINTAS DA MARCA LEINERTEX EM 08/01/2019 E PANTONE CMYK.

5 - E FACULTADO NA EXECUÇÃO, MEDIANTE APROVAÇÃO DA GERÊNCIA DE PROJETOS E INFRAESTRUTURA, A GERÊNCIA DE MANUTENÇÃO PREDIAL E A GERÊNCIA DE FISCALIZAÇÃO E ACOMPANHAMENTO DE OBRAS, A UTILIZAÇÃO DE MARCAS SIMILARES, DESDE QUE TENHA QUALIDADE IGUAL OU SUPERIOR À ESPECIFICADA COMO REFERÊNCIA.

PADRONIZAÇÃO DE CORES PARA PINTURA DOS COLÉGIOS ESTADUAIS DA POLÍCIA MILITAR DE GOIÁS - CEPMG'S 2021

2

EDIFÍCIOS COM PADRÃO CONSTRUTIVO EM TIJOLO APARENTE E PRÉ-MOLDADO CARIMBADO

ITEM	LOCAL	ESPECIFICAÇÃO	
01	PAREDES EXTERNAS E CAIXA D'ÁGUA DE ALVENARIA	TIPO:	QUANDO O ESTADO GERAL DOS TIJOLOS ESTIVEREM BONS E QUE NÃO SOFRERAM PINTURA ANTERIOR = VERNIZ ACRÍLICO / QUANDO OS TIJOLOS APARENTES ESTIVEREM PICHADOS OU QUE SOFRERAM PINTURA ANTERIOR = TINTA ACRÍLICA SEMI-BRILHO
		COR:	PARA O SEGUNDO CASO ACIMA, APLICAR COR BRANCO GELO - 101
02	ESTRUTURAS METÁLICAS (INCLUSIVE DE QUADRAS)	TIPO:	TINTA ESMALTE SINTÉTICO BRILHANTE
		COR:	CINZA ESCURO - 504
03	ESQUADRIAS METÁLICAS (JANELAS, PORTAS E PORTAIS), BRISES E SUAS ESTRUTURAS DE FIXAÇÃO, CORRIMÃOS E GUARDA-CORPOS	TIPO:	TINTA ESMALTE SINTÉTICO BRILHANTE
		COR:	CINZA ESCURO - 504
04	CAIXA D'ÁGUA METÁLICA	TIPO:	TINTA ESMALTE SINTÉTICO BRILHANTE
		COR:	BRANCO NEVE - 500
05	TETO	TIPO:	TINTA LÁTEX PVA
		COR:	BRANCO NEVE - 100
06	PAREDES INTERNAS / CIRCULAÇÕES	TIPO:	QUANDO O ESTADO GERAL DOS TIJOLOS ESTIVEREM BONS E QUE NÃO SOFRERAM PINTURA ANTERIOR = VERNIZ ACRÍLICO / QUANDO OS TIJOLOS APARENTES ESTIVEREM PICHADOS OU QUE SOFRERAM PINTURA ANTERIOR = BARRADO APLICAR TINTA ESMALTE BRILHANTE E ACIMA DO CARRADO APLICAR TINTA ACRÍLICA SEMI-BRILHO
		COR:	PARA O SEGUNDO CASO ACIMA, APLICAR BARRADO = BRANCO GELO - 501 / ACIMA DO BARRADO = BRANCO GELO - 101
07	ESTRUTURAS EM CONCRETO APARENTE (VIGAS E PILARES) E ELEMENTOS VAZADOS	TIPO:	TINTA ACRÍLICA SEMI-BRILHO
		COR:	BRANCO GELO - 101
08	PORTÕES DE ENTRADA DE PESSOAS E VEÍCULOS	TIPO:	TINTA ESMALTE SINTÉTICO BRILHANTE
		COR:	AZUL (CMYK: C 97 / M 68 / Y 100 / K 0)
09	MUROS EXTERNOS	TIPO:	TINTA ACRÍLICA FOSCA
		COR:	BRANCO GELO - 101 (VER DETALHAMENTO DO MURO DE ENTRADA)
10	DETALHAMENTO MURO DO PORTÃO DE ENTRADA DE PESSOAS	TIPO:	TINTA ACRÍLICA FOSCA
		COR:	AMARELO (CMYK: C 0 / M 15 / Y 100 / K 0) ; VERDE (CMYK: C 100 / M 0 / Y 100 / K 0) ; AZUL (CMYK: C 97 / M 68 / Y 100 / K 0) - VER DETALHAMENTO DO MURO DE ENTRADA
11	MURETAS DE QUADRAS	TIPO:	TINTA ACRÍLICA FOSCA
		COR:	BRISTOL - 241
12	LITREIROS: FAIXA EXTERNA REBOCADA (DE PREFERÊNCIA) -VER DETALHAMENTO DO MURO DE ENTRADA, AO LADO DO PORTÃO PRINCIPAL	TIPO:	TINTA ACRÍLICA FOSCA
		COR:	BRANCO GELO - 101 (VER DETALHAMENTO DO MURO DE ENTRADA)
13	LITREIROS: ESCRITO	TIPO:	TINTA ACRÍLICA FOSCA
		COR:	VERDE (CMYK: C 100 / M 0 / Y 100 / K 0) - VER DETALHAMENTO DO MURO DE ENTRADA
14	LITREIRO MURO: BANDEIRA DO ESTADO DE GOIÁS / LOGOMARCA POLÍCIA MILITAR / LOGOMARCA CEPMG'S	TIPO:	TINTA ACRÍLICA FOSCA
		COR:	AMARELO (CMYK: C 0 / M 15 / Y 100 / K 0) ; VERDE (CMYK: C 100 / M 0 / Y 100 / K 0) ; AZUL (CMYK: C 97 / M 68 / Y 100 / K 0) ; VERMELHO (C 0 / M 100 / Y 100 / K 0) ; MARROM (C 22 / M 83 / Y 94 / K 0) ; PRETO (C 100 / M 100 / Y 100 / K 100) ; BRANCO GELO - 101 (VER DETALHAMENTO DO MURO DE ENTRADA)
15	FAIXAS NO MURO	TIPO:	TINTA ACRÍLICA FOSCA
		COR:	VERDE (CMYK: C 100 / M 0 / Y 100 / K 0) ; AZUL (CMYK: C 97 / M 68 / Y 100 / K 0) ; BRANCO GELO - 101 (VER DETALHAMENTO DO MURO DE ENTRADA)
16	PISOS CIMENTADOS	TIPO:	TINTA PARA PISO, CASO OS PISOS JÁ SEJAM PINTADOS
		COR:	CINZA CHUMBO - 304
OBSERVAÇÕES:	1 - A TIPOGRAFIA (NOS LETREIROS) A SER UTILIZADA PARA TODOS OS EDIFÍCIOS SERÁ A 'BW MITGA'.		
	2 - DETALHES DE FACHADA: UTILIZAR A MESMA ESPECIFICAÇÃO DO ITEM 1 (PAREDES EXTERNAS);		
	3 - ESCOLAS PADRÕES 2000, SEC. XXI E 6 SALAS RURAL: CASO SEJA OBRA EM ANDAMENTO, NOVA OU PARALISADA COM CONVÊNIO FEDERAL, PERMANECER COM AS CORES ESPECIFICADAS NO PROJETO ORIGINAL. CASO NÃO SEJA, UTILIZAR AS CORES PADRÕES DESCRITAS NESTE DOCUMENTO.		
	4 - UTILIZADA REFERÊNCIA DE CORES DO CATÁLOGO DE TINTAS DA MARCA LEINERTEX EM 08/01/2019 E PANTONE CMYK.		
	5 - É FACULTADO NA EXECUÇÃO, MEDIANTE APROVAÇÃO DA GERÊNCIA DE PROJETOS E INFRAESTRUTURA, A GERÊNCIA DE MANUTENÇÃO PREDIAL E A GERÊNCIA DE FISCALIZAÇÃO E ACOMPANHAMENTO DE OBRAS, A UTILIZAÇÃO DE MARCAS SIMILARES, DESDE QUE TENHA QUALIDADE IGUAL OU SUPERIOR À ESPECIFICADA COMO REFERÊNCIA.		

Superintendência de
Infraestrutura

SEDUC
Secretaria de Estado
da Educação



RONALDO RAMOS CAIADO

GOVERNADOR DO ESTADO DE GOIÁS

LINCOLN TEJOTA

VICE-GOVERNADOR DO ESTADO DE GOIÁS

APARECIDA DE FÁTIMA GAVIOLI

SECRETÁRIA DE ESTADO DA EDUCAÇÃO

GUIA ELABORADO POR:

GUSTAVO VEIGA JARDIM

ASSESSOR DA SUPERINTENDÊNCIA DE INFRAESTRUTURA DA SEDUC/GO

APOIO:

ALESSANDRA BATISTA LAGO

GERENTE DE LICITAÇÃO DA SEDUC/GO

DATA REFERÊNCIA:

04/11/2021